

Volitelné příslušenství pro posuvná měřítka

Hloubkoměrné můstky pro posuvná měřítka

Hloubkoměrné můstky pro posuvná měřítka jsou volitelným příslušenstvím.

Nabízí následující výhody:

- Pro posuvná měřítka digitální, s noniem i kruhovým číselníkem, která mají hloubkoměr.
- Jemně broušená základna.
- Bezpečnostní upínací svorka.

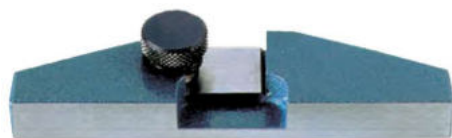

050084-10

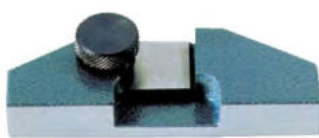

050083-10

Metrické

Obj. č.	Měřicí rozsahy použitelných posuvných měřitek	Hmot. [g]	a [mm]	b [mm]	c [mm]	d [mm]	e [mm]
050083-10	100, 150 a 200 mm	130	25	75	24,5	9	16
050084-10	100, 150 a 200 mm	160	25	100	24,5	9	16
050085-10	300 mm	270	30	125	28,5	11,5	20



Příklad použití



Příklad použití

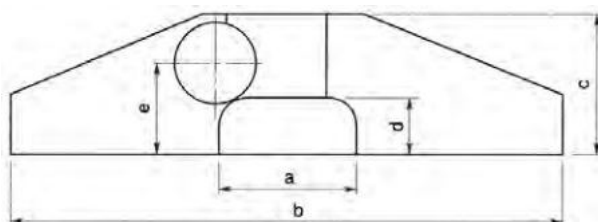

Spotřební materiál pro výškoměry a orýsovací přístroje

Volitelné příslušenství pro výškoměry a orýsovací přístroje

Volitelné příslušenství a náhradní díly pro výškoměry a orýsovací přístroje, které lze použít v různých úlohách:

- Pro použití výškoměrů a orýsovacích přístrojů v různých aplikacích jsou dostupná různá příslušenství.
- Pro každý výškoměr a orýsovací přístroj jsou dostupné rýsovací jehly kalené a osazené tvrdokovem.



Rýsovací jehly kalené a osazené tvrdokovem

Obj. č.	Vhodné výškoměry a orýsovací přístroje	Poznámka
07GZA000	192-130, 192-131, 192-132, 192-133 192-613-10, 192-614-10, 192-615-10 514-102, 514-104, 514-106, 514-103, 514-105, 514-107 570-302, 570-304	Rýsovací jehla osazená tvrdokovem (9 x 9 mm) délka 80 mm
905200	192-663-10, 192-664-10, 192-665-10 514-108, 514-109 570-230	Rýsovací jehla osazená tvrdokovem (9 x 9 mm) délka 150 mm
900173	570-227, 570-244 506-207, 506-208	Rýsovací jehla osazená tvrdokovem (12,7 x 6,35 mm) délka 47 mm
900390	514-170	Rýsovací jehla osazená tvrdokovem (16 x 10 mm) délka 144 mm

Držák rýsovací jehly

Obj. č.	Vhodné výškoměry a orýsovací přístroje	Poznámka
905008	514-170	Držák rýsovací jehly (16 x 10 mm)
05GZA033	192-130, 192-131, 192-132, 192-133 192-613-10, 192-614-10, 192-615-10 192-663-10, 192-664-10, 192-665-10 514-102, 514-104, 514-106, 514-108 570-230 570-302, 570-304	Držák rýsovací jehly (9 x 9 mm)
07GZA004	570-227, 570-244, 506-207	Držák rýsovací jehly s plastovým šroubem (12,7 x 6,35 mm)

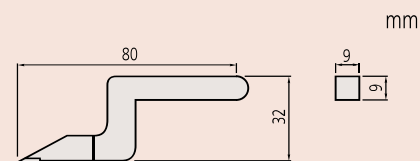

07GZA000

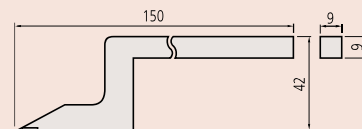

905200

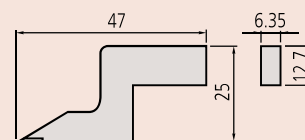

900173

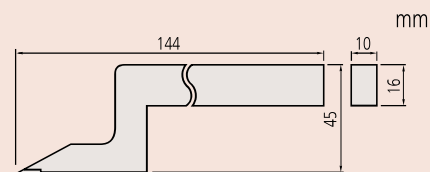

900390

Volitelné příslušenství pro výškoměry a orýsovací přístroje



Center-master



Připevnění hloubkoměrného doteku



Elektrický kontaktní snímač
900872

Volitelné příslušenství pro výškoměry a orýsovací přístroje

Volitelné příslušenství a náhradní díly pro výškoměry a orýsovací přístroje, které mohou být použity při různých měřicích úlohách.

- Pro použití v různých aplikacích jsou dostupná různá příslušenství pro výškoměry a orýsovací přístroje.
- Pro každý výškoměr a orýsovací přístroj jsou dostupné rýsovací jehly kalené a osazené tvrdokovem.

Center-master

Obj. č.	Vhodné výškoměry a orýsovací přístroje	Poznámka
900581	500-227, 570-244 506-207, 506-208 192-630-10, 192-631-10, 192-632-10, 192-633-10 570-312, 570-313, 570-314 192-670-10, 192-671-10, 192-672-10, 192-673-10 570-248	Center master (12,7 x 6,35 mm)
	192-130, 192-131, 192-132, 192-133 192-613-10, 192-614-10, 192-615-10 514-102, 514-103, 514-104, 514-105, 514-106, 514-107 570-302, 570-304 192-663-10, 192-664-10, 192-665-10 514-108, 514-109	Center master (9 x 9 mm)

Hloubkoměrný dotek pro výškoměry

Obj. č.	Vhodné výškoměry a orýsovací přístroje	Poznámka
900764	192-130, 192-131, 192-132, 192-133 192-613-10, 192-614-10, 192-615-10 514-102, 514-103, 514-104, 514-105, 514-106, 514-107 570-302, 570-304 192-663-10, 192-264-10, 192-665-10 514-108, 514-109	Hloubkoměrný dotek pro výškoměry (9 mm x 9 mm)
	570-227, 570-244 506-207, 506-208 192-150, 192-151, 192-152 192-630-10, 192-631-10, 192-632-10, 192-633-10 570-312, 570-313, 570-314 192-670-10, 192-671-10, 192-672-10, 192-673-10 570-248	Hloubkoměrný dotek pro výškoměry (12,7 mm x 6,35 mm)

Elektrický kontaktní snímač

Obj. č.	Vhodné výškoměry a orýsovací přístroje	Poznámka
900872	Pro všechny výškoměry na žulové desce. Pro elektricky vodivé součásti s dostatečnou kontaktní plochou.	Tento snímač eliminuje chyby způsobené bezdotykovým posuvem s obrobkem během měření.

Volitelné příslušenství pro digitální výškoměry QM-Height

Série 518 - Volitelné příslušenství pro výškoměry QM-Height

Volitelné příslušenství

Obj. č.	Popis
12AAF667	Kuličkový měřicí dotek (souosé provedení), Ø2mm, délka 72mm, rubín
957261	Kuličkový měřicí dotek (souosé provedení), Ø2mm, délka 72mm
957262	Kuličkový měřicí dotek (souosé provedení), Ø3mm, délka 72mm
957263	Kuličkový měřicí dotek (souosé provedení), Ø4mm, délka 76mm
12AAB552	Kuličkový měřicí dotek ø 10 mm (souosé provedení), Ø10mm, délka 50mm
957264	Talířkový měřicí dotek (souosé provedení), Ø14mm, délka 59mm
957265	Talířkový měřicí dotek (souosé provedení), Ø20mm, délka 48mm
12AAA788	Kuličkový měřicí dotek (excentrické provedení), D=4mm
12AAA789	Kuličkový měřicí dotek (excentrické provedení), D=6mm
12AAC072	Dotek na měření hloubky, dosah 90mm
12AAA792	Držák na úchylkoměry pro LH-600/QM-Height, pro stopku ø 8mm
12AAA793	Dlouhý držák, 85mm

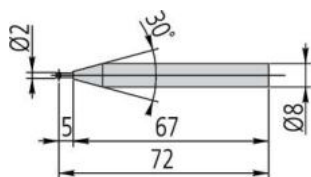

12AAF667

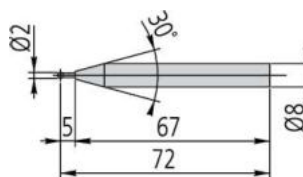

957261

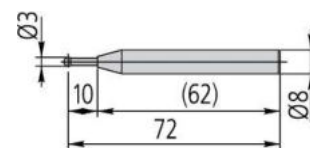

957262

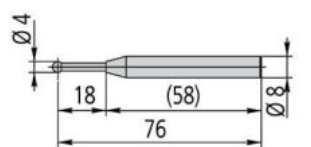

957263

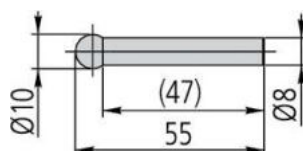

12AAB552

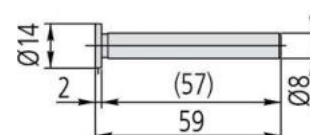

957264

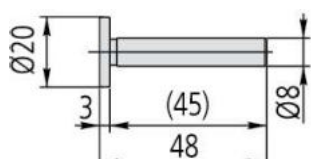

957265

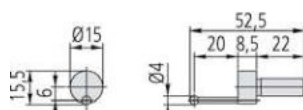

12AAA788

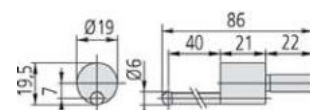

12AAA789

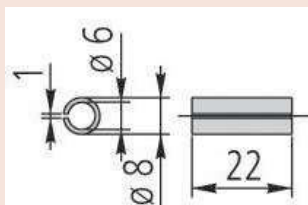

226116

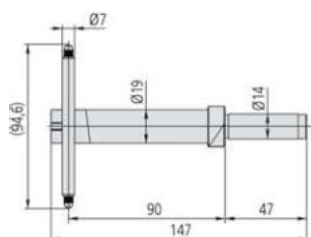

12AAC072

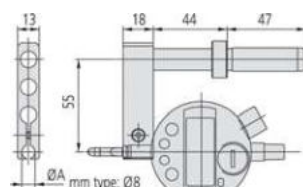

12AAA792
(s úchylkoměrem jako vol. příslušenstvím)

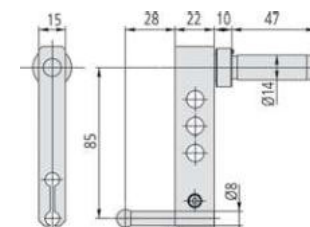

12AAA793
(s prodloužením doteku jako vol. příslušenstvím)



Vnitřní průměr



Vnější průměr

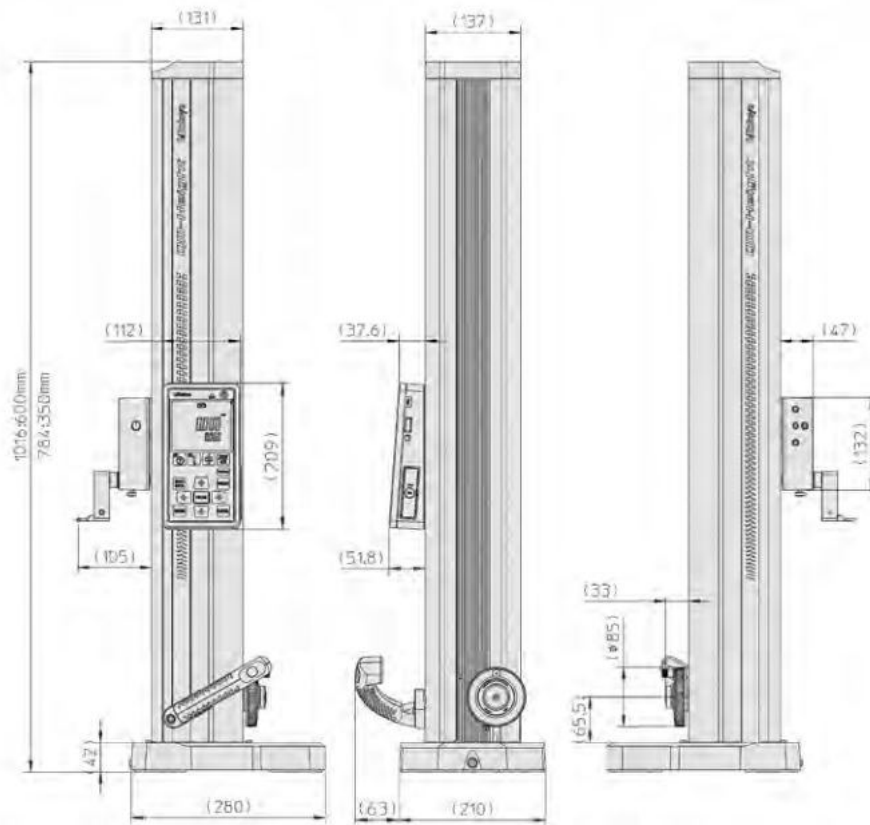

CERA Kontrolní přístroj na posuvná měřítka



Technické parametry

Přesnost kroku měrek	20 - 300 mm: $\pm 0,005$ mm
	350 - 600 mm: $\pm 0,007$ mm
Rovnoběžnost měrek	20 - 300 mm: 0,002 mm
	350 - 600 mm: 0,004 mm

Volitelné příslušenství

Obj. č.	Popis
602162	Dřevěné pouzdro pro 300 mm model, pro kontrolní přístroje na posuvná měřítka
602164	Dřevěné pouzdro pro 600 mm model, pro kontrolní přístroje na posuvná měřítka

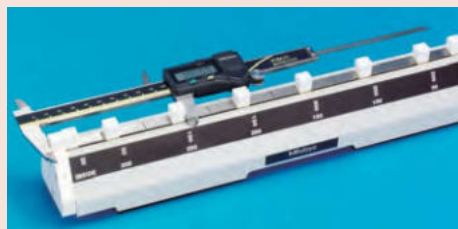

Série 515

Tyto CERA Kontrolní přístroje na posuvná měřítka nabízí následující výhody:

- Na kontrolu posuvných měřítek, výškoměrů a orýsovacích přístrojů.
- S keramickými koncovými měrkami.



515-555

Metrické

Obj. č.	Roz. měř. [mm]	Dostupné referenční kontrolované délky pro vnější/vnitřního měření	Dodává se	Hmotnost [kg]
515-555	0 - 300	20, 50, 100, 150, 200, 250 a 300 mm	V dřevěném pouzdře s kontrolním certifikátem	4
515-556-2	0 - 600	20, 50, 100, 150, 200, 250, 300, 350, 400, 450, 500, 550 a 600 mm	V dřevěném pouzdře s kontrolním certifikátem	8,5

515-555

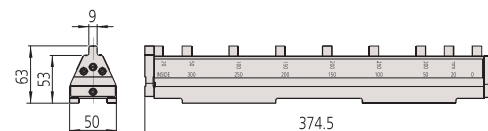

515-556-2

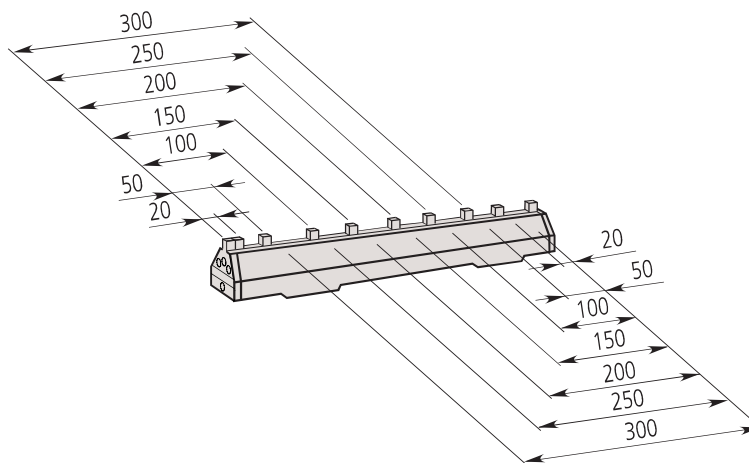
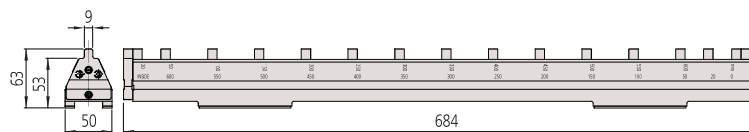

515-555

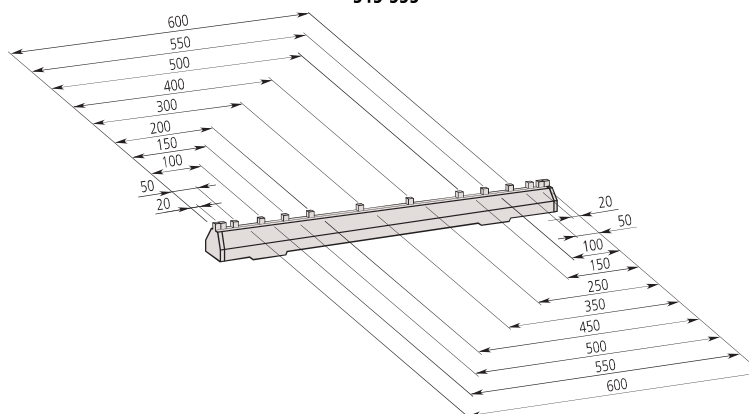

515-556-2

M & B Calibr, spol. s r.o. | obchod@mbcalibr.cz | +420 546 434 700 | www.mbcalibr.cz

Všechny výrobky jsou určeny k prodeji konečným zákazníkům. Obrázky a nákresy výrobků jsou informativní. Popisky výrobků, zejména všechny technické parametry a specifikace, jsou závazné pouze tehdy, pokud jsou vzájemně dohodnuty. Doporučené maloobchodní ceny naleznete v samostatném ceníku.